



Hawle - Anbohrarmaturen

passend je nach Bügel für Guss, Stahl und AZ Rohre
von DN 65 - 500 EWS - Beschichtet
mit Innengewinde oder mit ZAK Abgang nach oben

Artikelnr.	Abgang:	Ausführung:	Bild	Preis:	R.G.
2400320000	1"	Innengewinde			
2400400000	1¼"	Innengewinde			
2400500000	1½"	Innengewinde			
2400501000	1½"	IG mit Dichtfläche			
2430500000		ZAK46			

mit horizontalem IG-Abgang 90° zur Rohrriichtung

2420320000	1"	Innengewinde			
2420400000	1¼"	Innengewinde			
2420500000	1½"	Innengewinde			
2420501000	1½"	IG mit Dichtfläche			
2450500000		ZAK46			

für seitliche Anbohrung

2700320000	1"	Innengewinde			
2700400000	1¼"	Innengewinde			
2700500000	1½"	Innengewinde			
2700501000	1½"	IG mit Dichtfläche			
2701460000		ZAK46			

Universal Anbohrschelle

2520320000	1"	Innengewinde			
2520400000	1¼"	Innengewinde			
2520500000	1½"	Innengewinde			
2520630000	2"	Innengewinde			
3520501000	1½"	IG mit Dichtfläche			
3520004600		ZAK46			

Universal Blindschelle

3520000000		Blind			
------------	--	-------	--	--	--

Weitere Größen und Ausführungen auf Anfrage !

Hawle - Anbohrarmaturen

passend je nach Bügel für Guss, Stahl und AZ Rohre
von DN 65 - 500 EWS - Beschichtet
mit Flanschabgang

Artikelnr.	Abgang:	Ausführung:	Bild	Preis:	R.G.
3510400000	DN 40	Flansch			
3510500000	DN 50	Flansch			

mit Flanschabgang und Doppelbügelbefestigung

3590800000	DN 80	für Rohr DN 150 - 500			
3591000000	DN 100	für Rohr DN 200 - 500			

Hawle - Bügel - voll vulkanisiert für Rohr AD Ø

3100800980	DN 80	96 - 103mm			
3101001150	DN 100	112 - 120mm			
3101251440	DN 125	139 - 150mm			
3101501690	DN 150	165 - 173mm			
3102002200	DN 200	217 - 225mm			
3102502720	DN 250	272 - 280mm			
3103003250	DN 300	325 - 333mm			
3103503690	DN 350	369 - 380mm			
3104004220	DN 400	422 - 435mm			

Hawle - Bügel 90mm breit für AZ-Rohr für Rohr AD Ø

3119080421	DN 80	97 - 110mm			
3119100475	DN 100	119 - 132mm			
3119120553	DN 125	149 - 162mm			
3119150630	DN 150	178 - 191mm			
3119200783	DN 200	232 - 245mm			
3119250935	DN 250	286 - 298mm			
3119301099	DN 300	341 - 353mm			
3119351275	DN 350	399 - 411mm			
3119401425	DN 400	448 - 459mm			

Weitere Größen und Ausführungen auf Anfrage !

Hawle - Anbohrarmaturen

passend für PE- und PVC - Rohre

EWS - Beschichtet

mit Innengewinde oder mit ZAK Abgang nach oben

Artikelnr.	Abgang:	Ausführung:	für Rohr AD Ø	Preis:	R.G.
2300633200	1"	Innengewinde	63mm		
2360633200		ZAK34	63mm		
2300905000	1½"	Innengewinde	90mm		
2360905000		ZAK46	90mm		
2301105000	1½"	Innengewinde	110mm		
2361105000		ZAK46	110mm		
2301255000	1½"	Innengewinde	125mm		
2361255000		ZAK46	125mm		
2301405000	1½"	Innengewinde	140mm		
2361405000		ZAK46	140mm		
2301605000	1½"	Innengewinde	160mm		
2361605000		ZAK46	160mm		
2301805000	1½"	Innengewinde	180mm		
2361805000		ZAK46	180mm		
2302255000	1½"	Innengewinde	225mm		
2362255000		ZAK46	225mm		



mit Innengewinde oder mit ZAK Abgang 90° horizontal

2320633200	1"	Innengewinde	63mm		
2380633200		ZAK34	63mm		
2320905000	1½"	Innengewinde	90mm		
2380905000		ZAK46	90mm		
2321105000	1½"	Innengewinde	110mm		
2381105000		ZAK46	110mm		
2321255000	1½"	Innengewinde	125mm		
2381255000		ZAK46	125mm		
2321405000	1½"	Innengewinde	140mm		
2381405000		ZAK46	140mm		
2321605000	1½"	Innengewinde	160mm		
2381605000		ZAK46	160mm		
2321805000	1½"	Innengewinde	180mm		
2381805000		ZAK46	180mm		
2322255000	1½"	Innengewinde	225mm		
2382255000		ZAK46	225mm		



Weitere Größen und Ausführungen auf Anfrage !

Hawle - Anbohrarmaturen mit Fräser

selbstanbohrend passend für PE- und PVC - Rohre

EWS - Beschichtet

mit ZAK Abgang 90° horizontal

Artikelnr.	Abgang:	Ausführung:	für Rohr AD Ø	Preis:	R.G.
3133090046		ZAK46	90mm		
3133110046		ZAK46	110mm		
3133125046		ZAK46	125mm		
3133140046		ZAK46	140mm		
3133160046		ZAK46	160mm		
3133180046		ZAK46	180mm		
3133225046		ZAK46	225mm		
3133280046		ZAK46	280mm		
3133315046		ZAK46	315mm		



Hawle Hausanschlußschieber mit beiderseits Innengewinde

2500250000	3/4"	Innengewinde	
2500320000	1"	Innengewinde	
2500400000	1¼"	Innengewinde	
2500500000	1½"	Innengewinde	
2500630000	2"	Innengewinde	



Hawle Hausanschlußschieber mit ZAK Muffe / ZAK Spitzende

2530460460		ZAK46	
------------	--	-------	--



Hawle Hausanschlußschieber mit Muffe für PE - Rohre für Rohr AD Ø

2600250000		25mm	
2600320000		32mm	
2600400000		40mm	
2600500000		50mm	
2600630000		63mm	



Weitere Größen und Ausführungen auf Anfrage !

Hawle - Einbaugarnituren für Hausanschlußarmaturen

Starre Ausführung in verschiedenen Rohrdeckungen

Artikelnr.	Rohrdeckung:	Ausführung:	Preis:	R.G.
9100080100	0,80m	Starr		
9100100100	1,00m	Starr		
9100125100	1,25m	Starr		
9100130100	1,30m	Starr		
9100150100	1,50m	Starr		
9100160100	1,60m	Starr		
9100170100	1,70m	Starr		
9100180100	1,80m	Starr		
9100200100	2,00m	Starr		
9100250100	2,50m	Starr		



Teleskop - Ausführung verstellbar

9600711100	0,70 - 1,10m	Teleskop		
9601015100	1,00 - 1,50m	Teleskop		
9601117100	1,10 - 1,70m	Teleskop		
9601318100	1,30 - 2,00m	Teleskop		
9601525100	1,50 - 2,50m	Teleskop		



Weitere Armaturen und Ausführungen:



Weitere Größen und Ausführungen auf Anfrage !

Düker Ventilanbohrschelle System "TOP"

zur Anbohrung unter Druck stehender Trinkwasserleitungen bis PN16
für Guss, Stahl, und AZ - Rohr, passend von DN 80 - DN 300
innen und aussen etc Email

Artikelnr.	Abgang:	Ausführung	Bild	Preis:	R.G
dtopig32	1¼"	Innengewinde			
dtopig40	1½"	Innengewinde			
dtopig50	2"	Innengewinde			

Top

dtoppe25	d 32mm	PE-HD Stutzen
dtoppe32	d 40mm	PE-HD Stutzen
dtoppe40	d 50mm	PE-HD Stutzen
dtoppe50	d 63mm	PE-HD Stutzen



Top-PE

dtopsi	1½"	Innengewinde
--------	-----	--------------



Top-Si

dtopabs25	1"	Innengewinde
dtopabs32	1¼"	Innengewinde
dtopabs40	1½"	Innengewinde
dtopabs50	2"	Innengewinde
dtopblind	-	Blindschelle



ABS

dtopb080	DN 80	Bügel inkl. Statteldicht.
dtopb100	DN 100	Bügel inkl. Statteldicht.
dtopb125	DN 125	Bügel inkl. Statteldicht.
dtopb150	DN 150	Bügel inkl. Statteldicht.
dtopb200	DN 200	Bügel inkl. Statteldicht.
dtopb250	DN 250	Bügel inkl. Statteldicht.
dtopb300	DN 300	Bügel inkl. Statteldicht.



Bügel

Weitere Größen und Ausführungen auf Anfrage !

Ventilanbohrschelle System "Z"

zur Anbohrung unter Druck stehender Trinkwasserleitungen
mit eingebauter Hilfsabspernung, passend je nach

Modell für PVC, Guss, AZ- und Stahlrohr

Ausführung: innen und aussen EKB blau oder emailliert

Artikelnr.	DN	Abgang nach Wahl:	Bild	Preis:	R.G
khzkn065..	65	IG 1" / 1¼" / 1½"	 <p>ZK für PVC Rohr</p>		
khzkn080..	80	IG 1" / 1¼" / 1½"			
khzkn08050	80	IG 2"			
khzkn100..	100	IG 1" / 1¼" / 1½"			
khzkn10050	100	IG 2"			
khzkn125..	125	IG 1" / 1¼" / 1½"			
khzkn12550	125	IG 2"			
khzkn150..	150	IG 1" / 1¼" / 1½"			
khzkn15050	150	IG 2"			
khzkn200..	200	IG 1" / 1¼" / 1½"			
khzkn20050	200	IG 2"			

khzgn080..	80	IG 1" / 1¼" / 1½"	 <p>ZG für Guss,Stahl,AZ-Rohr</p>		
khzgn08050	80	IG 2"			
khzgn100..	100	IG 1" / 1¼" / 1½"			
khzgn10050	100	IG 2"			
khzgn125..	125	IG 1" / 1¼" / 1½"			
khzgn12550	125	IG 2"			
khzgn150..	150	IG 1" / 1¼" / 1½"			
khzgn15050	150	IG 2"			
khzgn200..	200	IG 1" / 1¼" / 1½"			
khzgn20050	200	IG 2"			
khzgn300..	300	IG 1" / 1¼" / 1½"			
khzgn30050	300	IG 2"			

khzeg4025		AG 1½" x IG 1"	 <p>ZEG mit Ventil</p>		
khzeg4032		AG 1½" x IG 1¼"			
khzeg4040		AG 1½" x IG 1½"			
khzeg5025		AG 2" x IG 1"			
khzeg5032		AG 2" x IG 1¼"			
khzeg5040		AG 2" x IG 1½"			
khzeg5050		AG 2" x IG 2"			

Weitere Größen und Ausführungen auf Anfrage !

Ventilanbohrschelle System "Z-Flex"

zur Anbohrung unter Druck stehender Trinkwasserleitungen bis PN16
für Guss- und Stahlrohr, passend von DN 80 - DN 200 und DN 250 - DN 400
mit eingebauter Hilfsabsperung.

Artikelnr.		Abgang zur Wahl:	Rohr DN	Bild	Preis:	R.G
khzflex080200..	IG	1" / 1¼" / 1½"	DN 80-200			
khzflex08020050	IG	2"	DN 80-200			
khzflex250400..	IG	1" / 1¼" / 1½"	DN 250-400			
khzflex25040050	IG	2"	DN 250-400			

Z-Flex

khzflexp080200	PE-HD	d32 / d40 / d50mm	DN 80-200			
khzflexp250400	PE-HD	d32 / d40 / d50mm	DN 250400			

Z-Flex-P

khzflexb080	DN 80	Bügel inkl. Statteldichtung			
khzflexb100	DN 100	Bügel inkl. Statteldichtung			
khzflexb125	DN 125	Bügel inkl. Statteldichtung			
khzflexb150	DN 150	Bügel inkl. Statteldichtung			
khzflexb200	DN 200	Bügel inkl. Statteldichtung			
khzflexb250	DN 250	Bügel inkl. Statteldichtung			
khzflexb300	DN 300	Bügel inkl. Statteldichtung			
khzflexb350	DN 350	Bügel inkl. Statteldichtung			
khzflexb400	DN 400	Bügel inkl. Statteldichtung			

Bügel

Auch 360° drehbar lieferbar!



Weitere Größen und Ausführungen auf Anfrage !



gegründet 1929

Ludwig Behrens KG

Gas- und Wasserwerksbedarf

Düker Hausanschlußschieber

innen emailliert und außen Epoxidharzbeschichtet
Modell 1001 für Trinkwasser PN16

Artikelnr.	DN	Anschluß:	Bild	Preis:	R.G
dhasig25	25	IG 1"			
dhasig32	32	IG 1¼"			
dhasig40	40	IG 1½"			
dhasig50	50	IG 2"			

1001 IG

dhaspe25	25	PE-HD d 32mm
dhaspe32	32	PE-HD d 40mm
dhaspe40	40	PE-HD d 50mm
dhaspe50	50	PE-HD d 63mm



1001 PE

Weitere Größen und Ausführungen auf Anfrage !

Einbaugarnituren für Hausanschluß

starre Ausführung bestehend aus:

Schlüsselstange aus Stahl

Hülsrohr aus Kunststoff

Artikelnr.	Art	Rohrdeckung	Bild	Preis:	R.G
ebgvas100	Starr	1,00m			
ebgvas125	Starr	1,25m			
ebgvas150	Starr	1,50m			

Modell "VEV" verstellbar

Schlüsselstange verzinkt zweiteilig in Vierkantausführung

Hülsrohr aus Kunststoff zweiteilig

ebgvasvevk	Verst.	1,00 - 1,50m			
ebgvasvevn	Verst.	1,25 - 1,80m			

Modell "Uniklipp" Teleskop

komplett vormontiert mit automatischer Arretierung

einschließlich Befestigungsset

RD

ebgvasuni0,7	Tele	0,70 - 0,90m			
ebgvasuni0,9	Tele	0,90 - 1,25m			
ebgvasuni1,0	Tele	1,00 - 1,50m			
ebgvasuni1,2	Tele	1,20 - 1,80m			
ebgvasuni1,7	Tele	1,70 - 2,70m			

Weitere Größen und Ausführungen auf Anfrage !

VAG - Ventilanbohrschellen

zur Anbohrung unter Druck stehender Trinkwasserleitungen
für verschiedene Rohrarten und Ausführungen

Artikelnr.	Abgang:	Ausführung	Bild	Preis:	R.G
vagm140	IG 1½"	DN 80 - 400			

mit integrierter Betriebsabspernung
passend für Guss-, Stahl- und AZ Rohre

Modell - TERRA - M1

Artikelnr.	DN	Rohr AD Ø
vagb080	80	88 - 100mm
vagb080az	80	97 - 110mm
vagb100	100	113 - 123mm
vagb100az	100	119 - 132mm
vagb125	125	137 - 150mm
vagb125az	125	149 - 162mm
vagb150	150	166 - 178mm
vagb150az	150	178 - 191mm
vagb200	200	216 - 228mm
vagb200az	200	232 - 245mm
vagb250	250	270 - 280mm
vagb250az	250	286 - 298mm
vagb300	300	319 - 331mm
vagb300az	300	341 - 353mm
vagb350	350	374 - 384mm
vagb400	400	424 - 434mm



Haltebügel

Artikelnr.	DN	Rohr AD Ø
vagk1080	80	90mm
vagk1100	100	110mm
vagk1125	125	140mm
vagk1150	150	160mm
vagk1200	200	225mm

für PVC- und PE-HD Rohre
SELBSTANBOHREND !!!



Modell - TERRA - K1

Weitere Abmessungen und Ausführungen auf Anfrage !

VAG - Ventilanbohrschellen

zur Anbohrung unter Druck stehender Trinkwasserleitungen
für verschiedene Rohrarten und Ausführungen

Artikelnr.	DN	Rohr AD Ø	Bild	Preis:	R.G.
vagk3080	80	90mm			
vagk3100	100	110mm			
vagk3125	125	140mm			
vagk3150	150	160mm			
vagk3200	200	225mm			
vagk3250	250	280mm			
vagk3300	300	315mm			

Modell - TERRA - K3

für PVC- und PE-HD Rohre
ANBOHRGERÄT NOTWENDIG !!!

Artikelnr.	DN	Ausführung
vaghasig25	1"	Innengewinde
vaghasfl25	25	Flansch
vaghasig32	1¼"	Innengewinde
vaghasfl32	32	Flansch
vaghasig40	1½"	Innengewinde
vaghasig50	2"	Innengewinde



HA - Schieber

Hausanschlußschieber
mit Innengewinde oder Flansch

Artikelnr.	Art	Rohrdeckung
vagebgvaskfk	VAS	1,00 - 1,40m
vagebgvaskfn	VAS	1,20 - 1,80m
vagebgvaskfl	VAS	1,70 - 2,70m

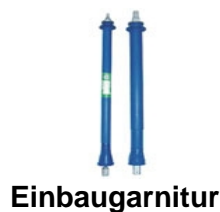

Einbaugarnitur

VA - Einbaugarnitur für Hausanschluß
mit Klick-Fix zum werkzeuglosen Einbau

Weitere Abmessungen und Ausführungen auf Anfrage !

VOIGT - Armaturen

für verschiedene Rohrarten und Ausführungen erhältlich

Artikel-Nr.	DN	Bezeichnung	Bild	Preis:	R.G.
201080	80	Anbohrschelle IG 2"			
201100	100	Anbohrschelle IG 2"			
201125	125	Anbohrschelle IG 2"			
201150	150	Anbohrschelle IG 2"			
201200	200	Anbohrschelle IG 2"			

bis DN 500 lieferbar !

202080	80	Blindschelle			
202100	100	Blindschelle			
202125	125	Blindschelle			
202150	150	Blindschelle			
202200	200	Blindschelle			

bis DN 500 lieferbar !

203080	80	Ventilanbohrschelle IG 2"			
203100	100	Ventilanbohrschelle IG 2"			
203125	125	Ventilanbohrschelle IG 2"			
203150	150	Ventilanbohrschelle IG 2"			
203200	200	Ventilanbohrschelle IG 2"			



bis DN 500 lieferbar !

404080	80	Ventilanbohrschelle IG 2"			
404100	100	Ventilanbohrschelle IG 2"			
404125	125	Ventilanbohrschelle IG 2"			
404150	150	Ventilanbohrschelle IG 2"			
404200	200	Ventilanbohrschelle IG 2"			

bis DN 300 lieferbar !

405080	80	Fräserventilanbohrschelle IG 2"			
405100	100	Fräserventilanbohrschelle IG 2"			
405125	125	Fräserventilanbohrschelle IG 2"			
405150	150	Fräserventilanbohrschelle IG 2"			
405200	200	Fräserventilanbohrschelle IG 2"			

bis DN 300 lieferbar !

802025rg	1"	Einschraubteil Rotguss			
802032rg	1¼"	Einschraubteil Rotguss			
802040rg	1½"	Einschraubteil Rotguss			
802025	1"	Einschraubteil verzinkt			
802032	1¼"	Einschraubteil verzinkt			
802040	1½"	Einschraubteil verzinkt			





801025	1"	Anschlußstutzen PE Ø 32mm			
801032	1¼"	Anschlußstutzen PE Ø 40mm			
801040	1½"	Anschlußstutzen PE Ø 50mm			
801050	2"	Anschlußstutzen PE Ø 63mm			

für Wasser und Gas lieferbar !

Weitere Größen und Ausführungen auf Anfrage !

VOIGT - Armaturen

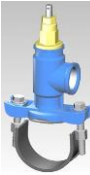
für verschiedene Rohrarten und Ausführungen erhältlich

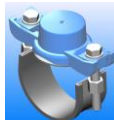
Artikel-Nr.	Modell	Bezeichnung	Bild	Preis:	R.G.
20305ig	SST	Universal-Ventilanbohrschelle DN 80 - 400 x IG 1½"			
21101ig	SST	Universal-Ventilanbohrschelle DN 350 - 600 x IG 1½"			
20302ig	UVAS	Universal-Ventilanbohrschelle DN 80 - 400 x IG 2"			
21101080	HBUNI	Bügel DN 80 zu Universal VAS			
21101100	HBUNI	Bügel DN 100 zu Universal VAS			
21101125	HBUNI	Bügel DN 125 zu Universal VAS			
21101150	HBUNI	Bügel DN 150 zu Universal VAS			
21101200	HBUNI	Bügel DN 200 zu Universal VAS			
21101250	HBUNI	Bügel DN 250 zu Universal VAS			
21101300	HBUNI	Bügel DN 300 zu Universal VAS			
21101350	HBUNI	Bügel DN 350 zu Universal VAS			
21101400	HBUNI	Bügel DN 400 zu Universal VAS			
Bügel auch in 90mm Breite für AZ-Rohr erhältlich !					
40404080ig	SST	Ventilanbohrbrücke DN 80 PVC			
40404100ig	SST	Ventilanbohrbrücke DN 100 PVC			
40404150ig	SST	Ventilanbohrbrücke DN 150 PVC			
40404200ig	SST	Ventilanbohrbrücke DN 200 PVC			
40404250ig	SST	Ventilanbohrbrücke DN 250 PVC			
40404300ig	SST	Ventilanbohrbrücke DN 300 PVC			
Universal - Anbohrschelle DN 80 - 400 x IG					
Universal - Blindschelle DN 80 - 400					

Weitere Größen und Ausführungen auf Anfrage !